



THERMOsiding®

Polystyrene exterior insulation & stropiyer
UV painted wall panels

söve ve mantolama sistemleri



www.thermosiding.com.tr



Firmamız

4000 m2 kapalı 7000 m2 açık üretim tesisi , 35 çalışanı 6 adet cnc tezgahı 3 çekim makinası 800 m2 kurutma fırını 2 adet uv digital baskı makinasından oluşan üretim parkuru ile hizmet vermektedir. 2018 yılı içerisinde 264000 m2 hazır cephe kaplaması , 4,540,000 metre süsleme elemanı üretimi gerçekleştirmiştir. Üretimini yaptığımız ürünlerin direkt proje satışlarıyla da 14700 konutluk toplam 320 farklı projede ürünlerimiz tercih edilmiştir.

our company

4000 m2 closed 7000 m2 open production facility, 35 employees 6 pcs cnc loom 3 shooting machine 800 m2 drying oven 2 uv digital printing machine with a production track. In 2018, 264000 m2 of ready-made facade cladding and 4,540,000 meters of decoration elements were produced. With the direct project sales of the products we produce, our products have been preferred in 320 different projects with 13430 houses.

наша компания

4000 m2 закрыто 7000 m2 открытое производство, 35 сотрудников 6 шт. Cnc loom 3 стрелковая машина 800 m2 сушильная печь 2 uv цифровая печатная машина. В 2018 году было выпущено 264000 м2 готовой фасадной облицовки и 4,540,000 метров декоративных элементов. 320 различных проектов с 13430 домами.

Firma noastră

Asigură servicii cu ajutorul unei baze de producție formată din 4.000 m² spații acoperite și 7.000 m² spații deschise, 35 angajați, 6 bancuri cnc, 3 mașini de extrudare, cuptor uscare de 800 m² și 1 utilaj de imprimare digitală cu uv. În anul 2018 a produs o cantitate de 264.000 m² material placare exterioară și 4.540.000 metri liniari elemente decorative. Produsele noastre au fost preferate în cadrul a 320 proiecte însumând 13.430 apartamente, precum și în vânzări directe.

Нашата фирма

Фирмата ни разполага с 4000 кв.м закрити съоръжения и 7000 кв.м съоръжения на открито, за нас работят 35 служители, разполагаме с 6 броя специални работни машини, 3 броя чертожни машини, в площ от 800 кв.м. е разположена и специална сушилна фурна, 1 брой UV дигитална машина с обслужваща я производствена линия. През 2018 г. са произведени 264 000 кв.м. фасадни облицовки и 4 540 000 м. декоративни елементи. Произведените от нас продукти и директните ни продажби доведоха до спечелването на 320 проекта и осигури участието ни в изграждането на 13 430 жилищни сгради.

شركتنا إنه

مزود بحديقة إنتاج تتألف من 4000 متر مربع ، منشأة إنتاج مفتوحة 7000 متر مربع ، 35 موظفًا ، 6 مقاعد (1.. آلات صياغة ، فرن تجفيف 800 متر مربع وآلة طباعة رقمية للأشعة فوق البنفسجية . مع 3 ، cns مبيعات المشروع المباشرة للمنتجات التي نقوم بتصنيعها ، تم اختيار منتجاتنا في 364 مشروعًا مختلفًا بما مجموعه 13430 وحدة

THERMO SİDİNG'a hoşgeldiniz!

THERMO SİDİNG, ürünlerini araştırma geliştirme faaliyetleri ve yatırımlarla sürekli iyileştirerek, üretimden aldığı güçle yapı sektöründe konuyla ilgili sorunlara çözüm getirmekte ve sosyal sorumluluk kavramı içinde hareket ederek büyümeye devam etmektedir.

Şirket Profili

- **THERMO SİDİNG** Cephe Kaplama Malzemeleri ile, dış cephede ısı yalıtımı, estetik ve teknolojinin mimarı olan Firmamız; kaplama ürünleri ile kendine özgün formlarda sunduğu yeni nesil EPS kaplama elemanlarına ilaveten cepheler için geliştirdiği cephe süs elemanları ile birlikte dış cephede eşsiz komple çözümler üretmiştir. Her birisini birer ilke imza atarak ürettiği çözümlerle çok sayıda binaya kalite, estetik ve prestij kazandırdı. Ancak, daha üstün kalitede daha iyi ürünler sunmak arzusuyla sürekli Ar-Ge ve mühendislik yaparak geldiği bugünkü noktada; Firma, Ülkemizin gurur kaynağı olan ileri teknoloji **THERMO SİDİNG** marka ürünleri, dış cephe kaplama teknolojisindeki en son noktadır.

THERMO SİDİNG, 2010 yılından itibaren yürüttüğü bir Ar-Ge çalışmasının sonucunda, ihtiyaca yönelik çözümler üretmek, estetik ve zerafetin mükemmel bir kombinasyonunu sizlere sunmuştur. Bu son teknolojik adımla birlikte, dış cephe konseptinde Dünyada yeni bir çığır açmıştır. Bu tecrübe ile %100 kendi emeği ve know-how çalışmalarıyla **THERMO SİDİNG** markalı bu ürünler tartışmasız Dünya'da ve Türkiye'de sektöründeki en iyi çözüm ürünüdür.

Dış cephe kaplama sektöründeki köklü geçmiş ve tecrübesiyle projeden montaja gerçek anlamda anahtar teslimi iş yapan firmamız; **THERMO SİDİNG** marka ileri teknoloji ürünleriyle de sektörünün lider firması olmuştur.

Hedefi

- **THERMO SİDİNG** marka ileri teknoloji ürünlerimizle pazarında tercih ve güvenilen marka olmak;
- Gerçek anlamda tam müşteri memnuniyetini sağlamak;
- Dünya pazarında Türkiye'yi yüz akıyla temsil etmektir.

Welcome to THERMO SİDİNG Company!

THERMO SİDİNG company is established on 2010 in İstanbul Turkey.

Main concern of **THERMO SİDİNG** Company is to produce and sell insulation materials for the buildings. These materials are mainly designed for façade of the buildings. On the other hand almost same type of material is produced for interior decorations. The interior decoration is done by polystyrene mouldings and many type of profiles.

The innovative plaster on the insulation plates is another advantage of the material produced by **THERMO SİDİNG** Company.

Two new products give a competitive edge by increasing its energy efficiency and enhancing its impact resistance. One product is an insulative foam underlayment, custom contoured to fit snugly behind hundreds of different brands and styles. It is polystyrene insulation plates. The other is line of polystyrene plates fused to a special plaster protecting the polystyrene plates from UV lights and wear and tear. This is an innovative solution for building insulation problems.

Progressive foam technologies, **THERMO SİDİNG** Company makes contoured foam underlayment under the brand name **THERMO SİDİNG**. The material is shaped to precisely fit behind nearly any buildings profile in the Turkey. Installed over exterior walls just before placement of the decorative elements, the underlayment provides a continuous solid backing insulation.



Добро пожаловать в компанию THERMO SİDİNG !

Компания **THERMO SİDİNG** была основана в 2010 году и является одной из ведущих компаний в Турции в своей отрасли. **THERMO SİDİNG** производит фасадные изоляционные панели и элементы фасадного и интерьерного декора из полистирола. Для нас очень важным является качество нашей продукции, большой ассортимент декоративных элементов, изготовление нестандартных декоров. Благодаря оказанной нам поддержке со стороны посредников, продавцов и потребителей, компания **THERMO SİDİNG** постоянно расширяет ассортимент продукции и расширяет производственные площади.

THERMO SİDİNG продолжительное время инвестирует технологию производства и работы по исследованиям и разработкам в своей отрасли. Компания, имеет многолетний опыт на турецком и мировом рынках. Мы являемся лидером в деятельности, связанной с исследованиями и разработками, технологиями, сбытом, маркетингом и внедрением, а также расширением рыночной доли и поиском инноваций. Высококвалифицированный персонал компании **THERMO SİDİNG** своей продукцией, привносит вклад в создание комфортных, функциональных, эстетичных и экологических сооружений, делая их неповторимыми.

 Dând dovadă și de responsabilitate socială THERMO SİDİNG își dezvoltă permanent produsele prin investiții în activități de cercetare și îmbunătățire a calității, astfel că forța dobândită din activitățile de producție constituie suportul necesar găsirii de soluții la problemele sectoriale.

Profilul firmei

Materialele THERMO SİDİNG de placare a fațadelor asigură termoizolația pereților exteriori oferind totodată și o estetică deosebită, astfel că pe lângă elementele EPS de placare din noua generație firma noastră a dezvoltat și elemente de decor care completează o soluție totală fără de egal pentru fațadele exterioare. În acest fel, ambele soluții utilizate au adus un suflu nou în ceea ce privește calitatea, estetica și prestigiul nenumăratelor clădiri. Numai dorința de a oferi produse din ce în ce mai bune și cu o calitate superioară a stimulat activitățile de cercetare-dezvoltare și inginerie care ne-au adus în poziția actuală. Tehnologia avansată a produselor marca THERMO SİDİNG este mândria țării noastre reprezentând vârful tehnologiei plăcării fațadelor exterioare.

Ca urmare a activităților de cercetare-dezvoltare începând cu anul 2010 THERMO SİDİNG a creat soluții în funcție de necesitățile clienților oferind o combinație perfectă între estetică și finețe. Odată cu acest ultim pas tehnologic a deschis o nouă eră a fațadelor drepte din lume. Produsele THERMO SİDİNG sunt 100% rezultatul experienței, propriilor eforturi și activităților de know-how oferind atât în Turcia cât și în lume cele mai bune soluții sectoriale.

Trecutul solid în sectorul aplicărilor pe fațade și experiența dobândită au permis firmei noastre să preia lucrări din faza de proiectare până la final. Astfel, prin produsele sale de înaltă tehnologie THERMO SİDİNG a devenit lider sectorial.

Obiective

Datorită produselor noastre de înaltă tehnologie marca THERMO SİDİNG să fie marca preferată și de încredere a pieții sectoriale. Asigurarea de clienți mulțumiți în adevăratul sens al cuvântului. O bună reprezentare a Turciei pe piețele externe.

Ние в „Термо Сайдинг“ непрекъснато подобряваме нашите продукти чрез научноизследователска и развойна дейност и инвестиции, предлагаме решения на проблеми, в строителния сектор и с икономическата сила, която получаваме от производствената ни дейност, продължаваме да развиваме, като действията ни продължават да са в рамките на концепцията за социална отговорност.

ФИРМЕН ПРОФИЛ

Архитекти на топлоизолацията, естетиката и технологията, това сме ние, това е „Термо Сайдинг“. Нашите екстериорни продукти от ново поколение с EPS покритие, които предлагаме в уникални форми, доведе до цялостни решения по фасадата, заедно с разработените от нас фасадни декоративни елементи. При всеки един проблем, ние подхождаме с грижа и с иновативни решения, които от своя страна доведоха много сгради до естетически вид със силно присъствие на качество и престиж. Въпреки това, ние с желанието да Ви предложим продукти от най-високо качество, постоянно развиваме научноизследователска и развойна дейност и инженеринг. Ние като компания Ви предлагаме, най-новото и Ви представяме нашата гордост в технологията за фасадно покритие под марката на „Термо Сайдинг“.

„Термо Сайдинг“ от 2010 г., в резултат на научноизследователска и развойна дейност, намира решения за нуждите, естетиката и елегантността, която заслужавате и Ви предоставя перфектната комбинация. С последните технологични иновации в сферата на фасадите, ние дадохме старт на нова ера.

Продуктите под марката „Термо Сайдинг“ безспорно са едни от най-добрите в индустрията както в световен мащаб, така и в Турция, а този резултат е постигнат благодарение на много труд и ноу-хау.

Ние сме компания, която има дълга история и опит в сектора на фасадните покрития, ние ще бъдем с Вас от самото започване на проекта, по време на монтажа чак до завършването на изграждането на обекта „до ключ“. Благодарение, на високотехнологичните ни продукти и качеството, което предлагаме ние от „Термо Сайдинг“, се превърнахме в лидер в нашата сфера.

من خلال تحسين منتجاتها باستمرار من خلال أنشطة البحث والتطوير والاستثمارات ، حلولاً للمشاكل في ، THERMO SIDING تقدم قطاع البناء بالسلطة التي تأخذها من الإنتاج وتستمر في النمو من خلال العمل ضمن مفهوم المسؤولية الاجتماعية. (نبذة

التكنولوجية الخطوة هذه مع 2010 عام منذ أجزتها التي والتطوير البحث لدراسة كنتيجة والأناقة الجمال من مثاليًا مزيجًا THERMO SIDING لك قدمت والدراية بهم الخاصة العمل مع وصفت THERMO SIDING 100 مع التجربة هذه. المسطحة الواجبة مفهوم في العالم في جديدة رُضًا ابتكرت ، الأخيرة وتوكيا العالم في الصناعة هذه في حل المنتجات أفضل شك بلا هو العمل المنتجات هذه

أيضًا THERMO SIDING شركتنا ، التي تقوم بأعمال تسليم المفتاح من المشروع إلى التثبيت مع تليخها العميقة والخبرة في قطاع الكسوة الخرجية ؛ أصبحت للشركة الرائدة في هذا القطاع بمنتجاتها التكنولوجية المتقدمة.





Özlediğimiz değil yaşayabileceğimiz bir doğa için

Firmamızın, aşağıda da belirtilen; çevreci ve insan sağlığı için tasarlanmış ürünler sunar, çevreci yaklaşımımızın sebebi dünya canlıları ve onların çeşitliliğine, ahengine duyduğumuz saygı ve hayranlıktır.

Yeşil Dost Ürünlerimiz:

Uygulama esnasında tozmayan, ıslak hacimlerde küf oluşumunu engelleyen, geri dönüştürülmüş malzemelerin hammadde olarak kullanıldığı ve hafif ürünlerdir.

Yeşil İşetme:

Geri kazanılabilir atıklarımızın ayrıştırılarak toplanması ve lisanslı firmalara geri kazanıma gönderilmesi,
Çevre kapsamındaki tüm yasal izin ve belgelerin ve takip edilmesi,
Tüm çalışanlarımızın ve tedarikçilerimizin çevre yönetim sistemimiz hakkında düzenli olarak bilgilendirilmesi,
Doğal kaynakların etkin kullanımı için enerji yönetimi faaliyetlerinin gerçekleşmesi

Not for the one we miss but for the nature we can live in

Our company offers products designed for environmental and human health, as mentioned below.
the reason for our approach is the respect and admiration we have for Earth creatures and their diversity and harmony.

Green Friendly Products:

Recycled materials that do not dust during application, prevent mold formation in wet volumes
they are used as raw materials and are lightweight products.

Green Business:

Collection and recycling of recyclable wastes to licensed companies,
Monitoring and monitoring of all legal permits and documents within the scope of the environment,
Informing all our employees and subcontractors about our environmental management system on a regular basis,
Realization of energy management activities for effective use of Natural Resources

Не для того, кого нам не хватает, а для природы, в которой мы можем жить
Наша компания предлагает продукты, предназначенные для охраны окружающей
среды и здоровья человека, как указано ниже.
причина нашего подхода заключается в уважении и восхищении земными созданиями,
их разнообразием и гармонией.

Экологически Чистые Продукты:

Переработанные материалы, которые не пылятся во время нанесения,
предотвращают образование плесени во влажных объемах
они используются в качестве сырья и являются легкими продуктами.

зеленый бизнес:

Сбор и переработка вторичных отходов лицензированным компаниям,
Мониторинг и мониторинг всех легальных разрешений и документов в сфере охраны окружающей среды,
Регулярное информирование всех наших сотрудников и субподрядчиков о нашей системе экологического менеджмента,
Реализация мероприятий по энергоменеджменту для эффективного использования природных ресурсов

Nu pentru cel care ne lipsește, ci pentru natura în care putem trăi
Compania noastră oferă produse destinate mediului și sănătății umane, după cum se menționează mai jos.
motivul abordării noastre este respectul și admirația pe care o avem pentru creaturile de pe
Pământ și pentru diversitatea și armonia lor.

Produse ecologice:

Materiale reciclate care nu praf în timpul aplicării, preveni formarea mușcăiului în volume umede
ele sunt utilizate ca materii prime și sunt produse ușoare.

Afaceri verzi:

Colectarea și reciclarea deșeurilor reciclabile către companiile licențiate,
Monitorizarea și monitorizarea tuturor autorizațiilor și documentelor legale din domeniul mediului,
Informarea periodică a tuturor angajaților și subcontractanților despre sistemul nostru de management de mediu,
Realizarea activităților de gestionare a energiei pentru utilizarea eficientă a resurselor naturale

Nu pentru cel care ne lipsește, ci pentru natura în care putem trăi

Compania noastră oferă produse destinate mediului și sănătății umane, după cum se menționează mai jos.
motivul abordării noastre este respectul și admirația pe care o avem pentru creaturile de pe Pământ și pentru diversitatea și armonia lor.

Produse ecologice:

Materiale reciclate care nu praf în timpul aplicării, preveni formarea mușcăiului în volume umede
ele sunt utilizate ca materii prime și sunt produse ușoare.

Afaceri verzi:

Colectarea și reciclarea deșeurilor reciclabile către companiile licențiate,
Monitorizarea și monitorizarea tuturor autorizațiilor și documentelor legale din domeniul mediului,
Informarea periodică a tuturor angajaților și subcontractanților despre sistemul nostru de management de mediu,
Realizarea activităților de gestionare a energiei pentru utilizarea eficientă a resurselor naturale



En Kazançlı Yatırımdır. Maliyetleri Azaltır.

Doğru ısı yalıtımı, Maliyetleri azaltır, Binanın Dayanıklılığını artırır, bakım ihtiyacını azaltır.

It's The Most Lucrative Investment. It Reduces Costs.

Accurate thermal insulation reduces costs, building Increases the durability, reduces the need for maintenance.

Это самая выгодная инвестиция. Это Снижает Затраты.

Точная теплоизоляция снижает затраты, строительство Повышает долговечность, снижает потребность в техническом обслуживании.

E cea mai profitabilă investiție. Reduce costurile.

Izolarea termică precisă reduce costurile, construirea Crește durabilitatea, reduce nevoia de întreținere.

Това е най-печелившата инвестиция. Това Намалява Разходите.

Точната теплоизоляция намалява разходите за строителство Увеличава дълголетие, намалява необходимостта от поддръжка.

إنه أكثر استثمار مربح
إنه يقلل التكاليف

عازل حراري دقيق يقلل من التكاليف ، والبناء
يزيد من المتانة ويقلل من الحاجة للصيانة



Не за някой, който ни липсва,
а за природата, в която можем да живеем
Нашата компания предлага продукти, предназначени за опазване
на околната среда и човешкото здраве, както е посочено по-долу.
причината за нашия подход е уважение и възхищение
към земните същества, тяхното разнообразие и хармония.

Екологични Продукти:

Рециклираните материали, които не прах по време на нанасяне,
предотвратяват образуването на мухъл във влажни обеми
те се използват като суровина и са леки продукти.

зелен бизнес:

Събиране и рециклиране на вторични
отпадъци на лицензирани компании,
Мониторинг и мониторинг на всички законови
разрешителни и документи в областта на опазването на околната среда,
Редовно информирани на всички наши служители и подизпълнители за нашата
система за управление на околната среда,
Изпълнение на мерки за енергийна ефективност за
ефективно използване на природните ресурси

ليس للواحد نفتقد لكن للطبيعة نحن يمكن أن نعيش في
وتقدم شركتنا منتجات مخصصة للصحة البيئية والبشرية ، على النحو المذكور أدناه.
والسبب في نهجنا هو الاحترام والإعجاب اللذين نمتلك لمخلوقات الأرض وتنوعها وانسجامها.

المنتجات المراعية للبيئة:

المواد المعاد تدويرها التي لا الغبار أثناء التطبيق ، منع تشكيل العفن في الأحجام الرطبة
وهي تستخدم كمواد خام ومنتجات خفيفة الوزن.

الأعمال التجارية الخضراء:

جمع النفايات القابلة لإعادة التدوير وإعادة تدويرها إلى الشركات المرخص لها،
رصد ورصد جميع التصاريح والوثائق القانونية في نطاق البيئة،
إبلاغ جميع موظفينا والمتعاقدين من الباطن عن نظامنا للإدارة البيئية على أساس منتظم،
تنفيذ أنشطة إدارة الطاقة من أجل الاستخدام الفعال للموارد الطبيعية



THERMOsiding

ALEV ALMAZ
NOT FLAMMABLE
НЕ ГОРЮЧИЙ
NU este inflamabil
НЕ ПЛАМЕНО
غير قابل للاشتعال



ISI YALITIMI
THERMAL INSULATION
ТЕПЛОИЗОЛЯЦИЯ
IZOLARE TERMICĂ
ТЕРМАЛНА ИЗОЛЯЦИЯ
عزل الحرارة



SES YALITIMI
SOUND INSULATION
ЗВУКОИЗОЛЯЦИЯ
IZOLARE FONICĂ
Звукова изолация
عزل الصوت



EKONOMİK
ECONOMIC
экономического
ECONOMIC
ECONOMIC
الاقتصادية



ÇEVRECİ
ECO - FRIENDLY
Звукова изолация
PRIETENOS CU MEDIUL
ПРИРОДОСЪОБРАЗЕН
صديق للبيئة



HAFİF
LIGHT
СВЕТЛЫЙ
UŞOARĀ
СВЕТЛИНА
ضوء



ERGONOMİK
ERGONOMIC
ERGONOMIC
ERGONOMIC
ЕРГОНОМІЧНИ
مريح



ANTİBAKTERİYEL
ANTIBACTERIAL
Антибактериальное
ANTIBACTERIAL
АНТИБАКТЕРІАЛНИ
مضاد للجراثيم





Polystyrene exterior insulation & stropiyer & UV painted wall panels



KS-3060

KS-3040

S-1180

D-2000

FC FG

FC LT

Polystyrene
Серхе
Kaplamlari



FC
50cm x 200cm
4cm 5cm 6cm

Polystyrene
Facade
Cladding

Фасадные
покрытия
из полистирола

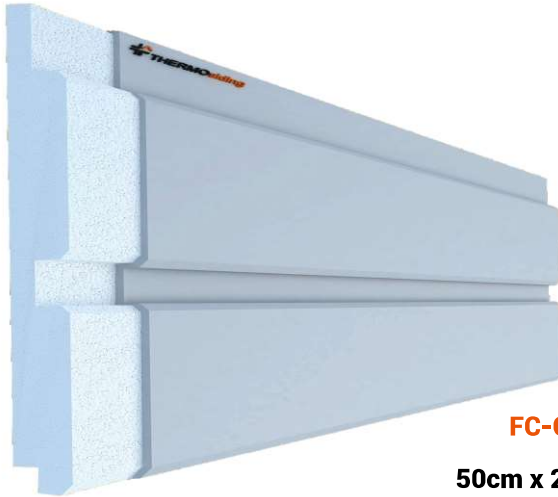

FC-OFG
50cm x 200cm
4cm 5cm 6cm

POLISTIREN
PLACĂRI
DE FAȚADE

полистирол
Фасадни
покрытия



FC-LT
50cm x 200cm
4cm 5cm 6cm

البوليسترين

مظهر زائف

الكسوة





 **THERMOsiding**

www.thermosiding.com.tr



Polystyrene exterior insulation & stropiyer & UV painted wall panels



Сепхе Капلامалары - Facade Cladding - фасадных покрытий placare fa adă - фасадни покрития - مظهر زائف الكسوة



Fugalı Сепхе Капلامаласı
Striped Facade siding
фугальные фасадные покрытия
acoperiri de zăvăluie
фугални фасадни покрития
كشف الشبك

FG
50X200 cm
3-4-5 cm



Lata Сепхе Капلامаласı
Facade Cladding
Лата сайдинг
Lata siding
Лата сайдинг
تكسية الواجهة

LT
50X200 cm
3-4-5 cm



Düz Сепхе Капلامаласı
Plain Cladding Plate
Облицовка плоских фасадов
Acoperirea fațadei plate
Плоска фасадна облицовка
تكسية الواجهة المسطحة

50X200 cm
3-4-5 cm

Polystyrene Сепхе Капلامалары **THERMO SİDİNG nedir?**

(fugalı mantolama, yalı baskı mantolama, düz mantolama plakaları) Isı yalıtımı değeri çok yüksek olan polystyrene malzeme (EPS üretilen) fabrikada fugalı, yalı baskı ve düz mantolama plakaları formlarında kesilip; üzeri özel bir sıva ile üç kat kaplanarak elde edilen **THERMO SİDİNG** hem izolasyon hem dekorasyon için geliştirilmiş bir dış cephe kaplama malzemesidir.

Thermosiding is an exterior facade cladding material which is produced for decoration and insulation and this material also has a qualified heat insulation value furthermore it's produced in factory and also it's coated for three times with a special plaster.

Thermosiding наружный фасадный облицовочный материал, который производится для отделки и утепления, и этот материал также имеет квалифицированную теплоизоляционную ценность, кроме того, Он производится на заводе, а также трижды покрывается специальной штукатуркой.

Thermosiding este un exterior placare fatada material care este produs pentru decorare si izolare și acest material are, de asemenea, calificat de izolare termică valoare în plus este produs în fabrică și, de asemenea, este acoperit de trei ori cu un platur special.

Thermosiding е външен белочела обръната материал, който се произвежда за довършителни работи и затопляне, и този материал също има експертна теплоизоляционна стойност, освен това, Той се произвежда в завода, както и три пъти е покрита със специална мазилка.

الثيرموسيدينغ هي مادة ملصقة من الواجهة الخارجية تنتج للزينة والعزل وهذه المادة لها أيضا قيمة عازلة حرارة مؤهلة علاوة على أنها أنتجت في المصنع وأيضا مغطاة لثلاث مرات مع الجص الخاص.

Сепһе Карламалары
Facade Cladding
фасадных покpытий
placare fa adă
фасадни покpития
مظهر زائف الكسوة

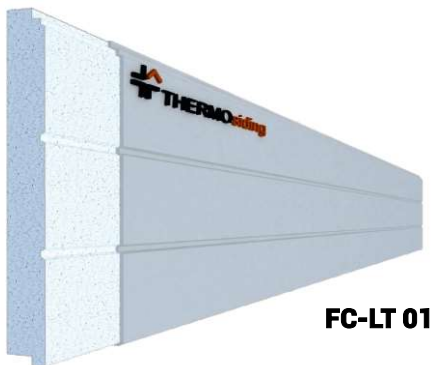
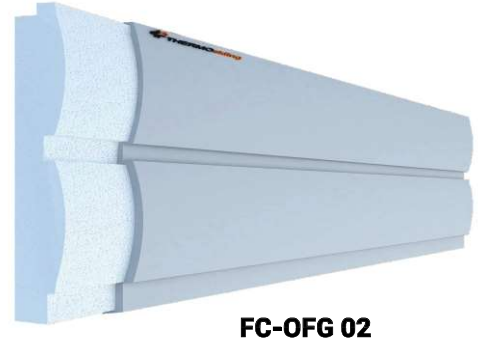
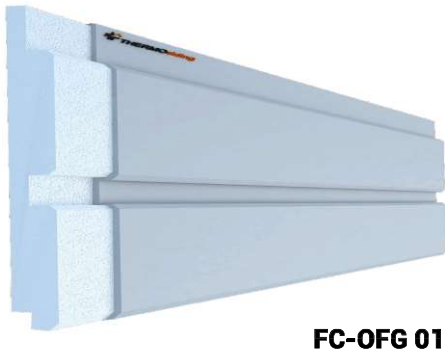
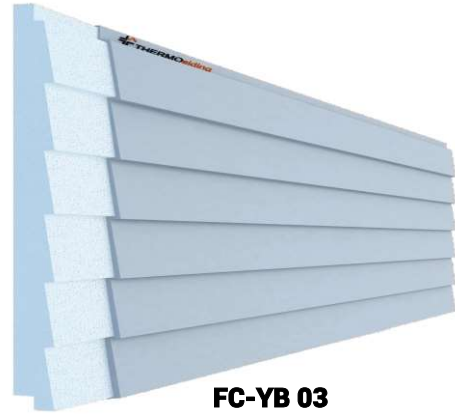
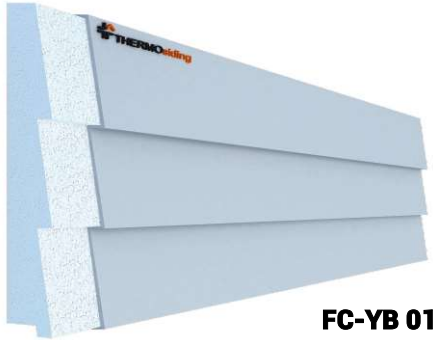
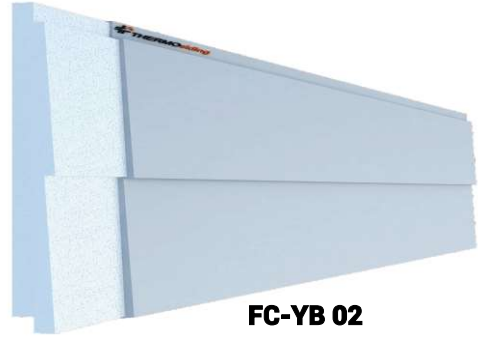



Ahşap Dekor
Wooden Decors
Деревянные украшения
Decora iuni din lemn
Дървени декорации
زخارف خشبية



ÖLÇÜLER / SIZE : 200 X 50 X 3-4-5-6-7-8 -10 CM

Uyarı: Su bazlı izole lak astar uygulanmalıdır.



Söve
Window Frames
оконные
rame ferestre
дограма
إطارات النوافذ



Polystyrene exterior insulation & stropiyer & UV painted wall panels



S-1120 (30)
 12cm 15cm 18cm 20m
 3cm 3cm 3cm 3cm

S-1120 (40)
 20cm 22cm 24cm 26m
 3cm 3cm 3cm 3cm

S-1120 (50)
 28cm 30cm
 3cm 3cm



S-1129
 15cm
 5cm



S-1130
 15cm
 3cm



S-1131
 13cm
 5,5cm





S-1000
6cm 15cm 20cm
2,5cm 5cm 5cm

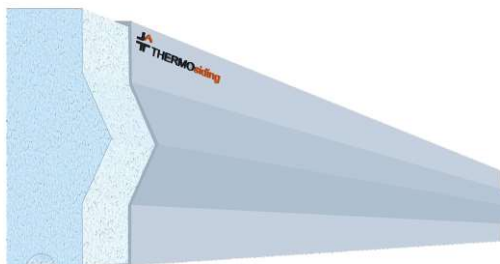

S-1002
8cm
4cm



S-1003
6cm
2,5cm



S-1004
12cm
3,5cm



S-1020
10cm
2,5cm



S-1030
14cm
2,6cm



S-1040
12cm
3cm



S-1050
17,5cm
4,5cm





S-1140
11cm
4cm



S-1150
15cm
5,5cm

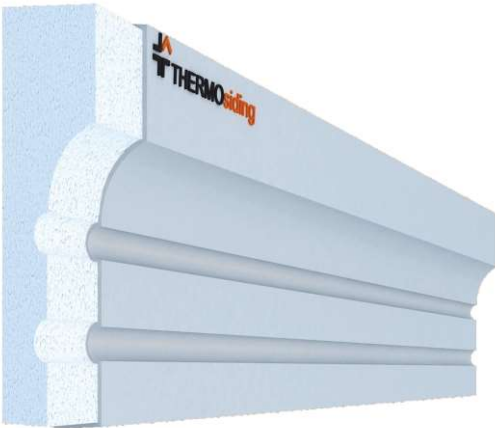

S-1160
12cm
3,5cm



S-1170
12cm
4cm





S-1060
 10cm 12cm
 3cm 3cm



S-1070
 15cm
 3 cm



S-1090
 10cm 12cm
 3,5cm 4cm



S-1080
 10cm 12cm 12cm 15cm 15cm 15cm
 3cm 3cm 4cm 3cm 4cm 5cm

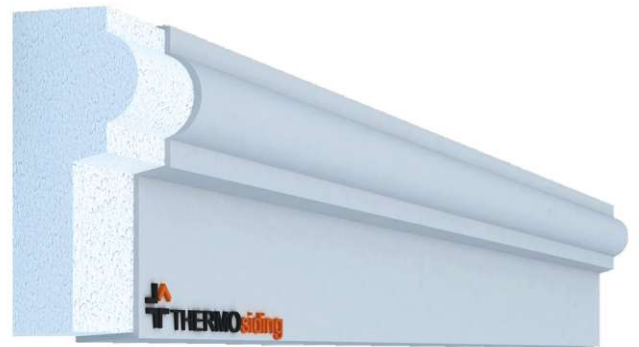

S-1100
 9cm 11cm
 4cm 4cm

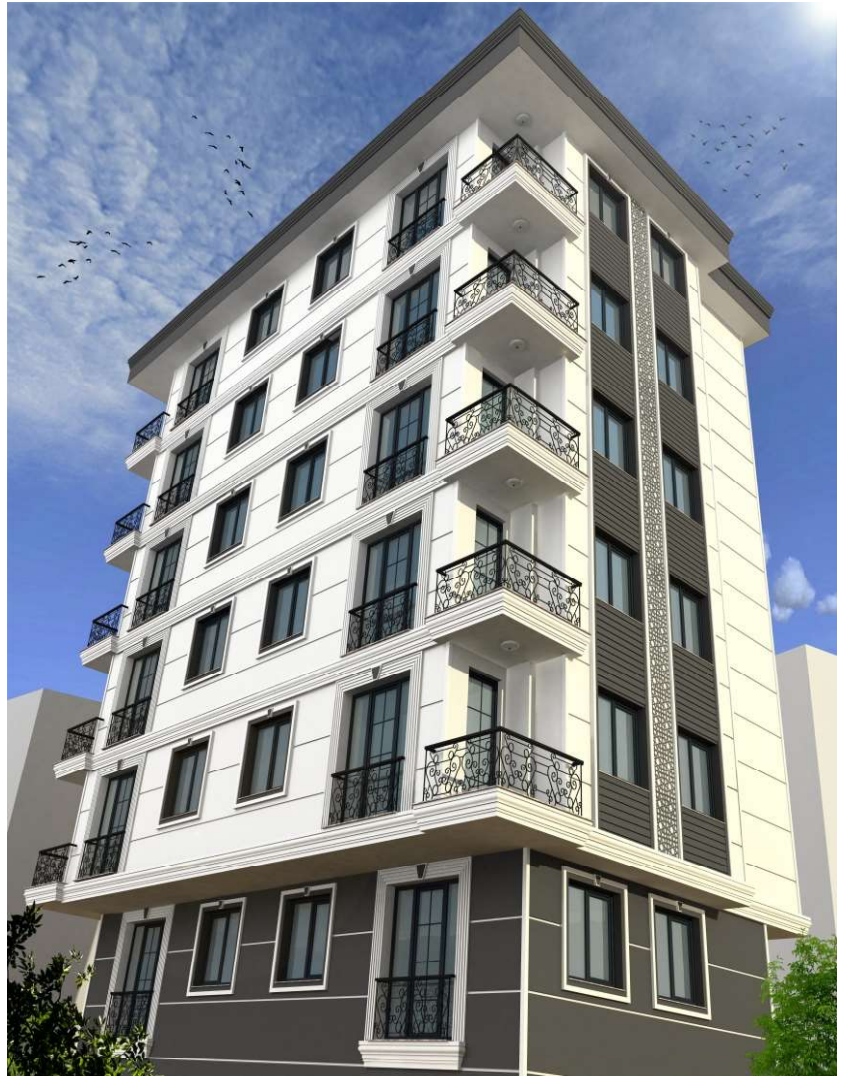

Polystyrene exterior insulation & stropiyer & UV painted wall panels



S-1200
13,5cm
3cm



S-1220
18cm
4,5cm



S-1240
12cm
5cm



S-1290
15cm
4cm



S-1360
15cm
4cm



S-1370
16cm
4cm



S-1380
7,5cm
3,5cm

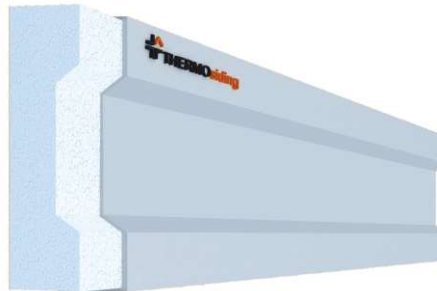

S-1397
12 - 15cm
3cm



S-1410
15cm
5cm



S-1420
15cm
5cm



S-1440
13cm
5cm



S-1450
12cm
4cm



S-1460
15m
5cm



L-1000
15m 20m
12cm 12cm



L-1080
15m
12cm





Polystyrene exterior insulation & stropiyer & UV painted wall panels



KS-3500
30cm 40cm
6cm 6cm



KS-EKR 135
25cm 37cm 56cm 60cm
7cm 7cm 7cm 7cm



KS-1140
30cm
6cm

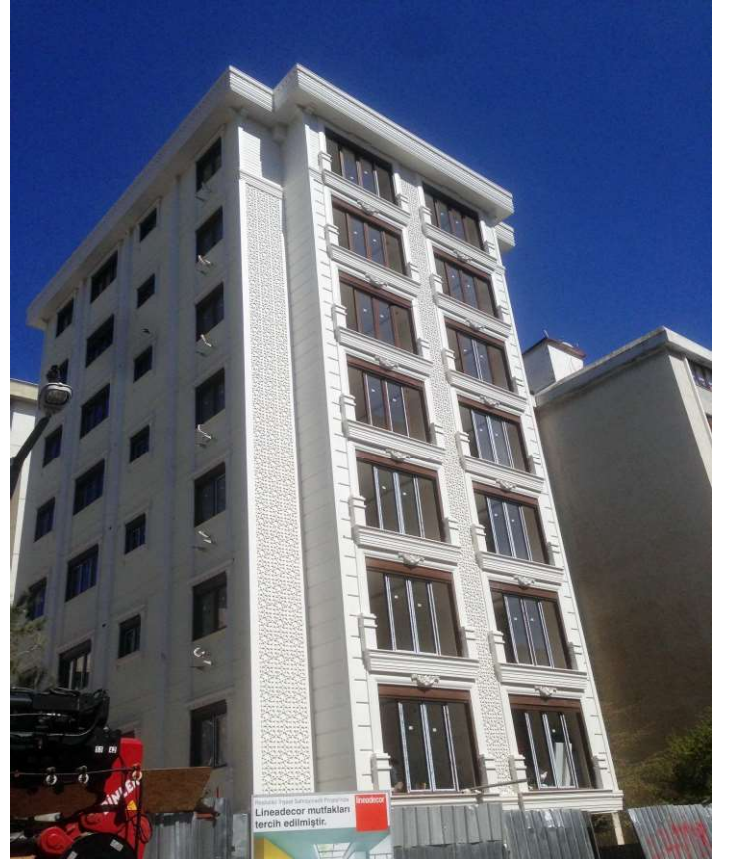



KS-3040 Selçuklu
30cm 42cm 50cm 56cm 60cm
10cm 10cm 10cm 10cm 10cm



KS-4150 Piano
15cm 18cm 20cm
8cm 6cm 6cm



KS-4120
20cm
12cm



KS-4140 Salyangoz
15cm 18cm 20cm
8cm 6cm 6cm



KS-4140
12cm 15cm 20cm
4,5cm 4,5cm 4,5cm



KS-4100 Damalı
15cm 18cm 20cm
8cm 6cm 6cm

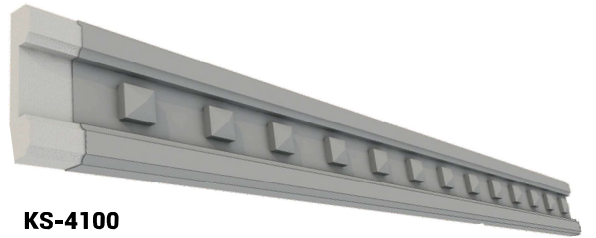

KS-4100
12cm 15cm 20cm
4,5cm 4,5cm 4,5cm



KS-4060 Versace
15cm 18cm 20cm
8cm 6cm 6cm

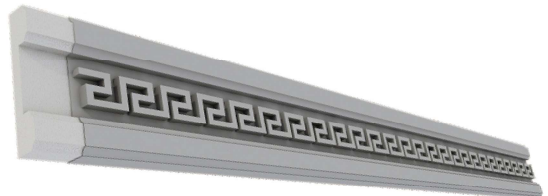

KS-4060
12cm 15cm 20cm
4,5cm 4,5cm 4,5cm







Polystyrene exterior insulation & stropiyer & UV painted wall panels

Denizlik - windowsill - подоконник - pervaz - перваза на прозореца - النافذة



D-2010
11cm
7,5cm



D-2020
10cm
6cm



D-2030
11,5cm
7cm



D-2040
20cm
10cm



D-2120
11cm
7,5cm



D-2130
11cm
6cm

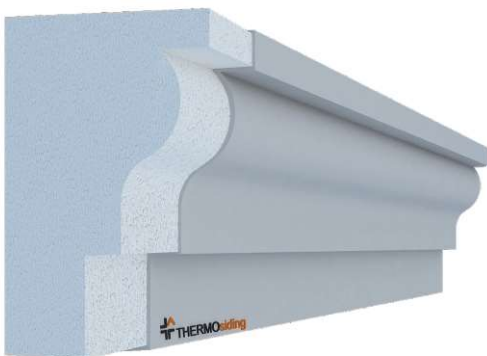

D-2140
15cm 22cm
10cm 7cm



D-2190
12,5cm
6cm



D-2200
14cm
6cm



Polystyrene exterior insulation & stropiyer & UV painted wall panels



Sütun - Column - КОЛОНКА - Coloana - КОЛОНА - عمود

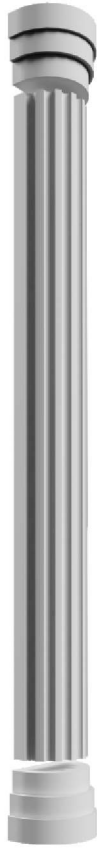

ST - 5000



ST - 5010

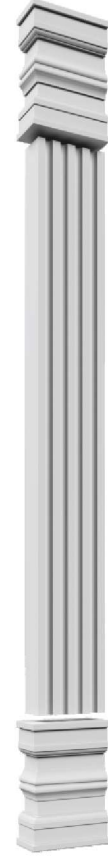

ST - 5020

KÖŞE ELEMANLARI - CORNER ELEMENTS - ЭЛЕМЕНТЫ УГЛА
ELEMENTE DE CORNER - КЪРНОВИ ЕЛЕМЕНТИ - عناصر زوايا



KE
8x8 cm
10x10 cm
12x12 cm

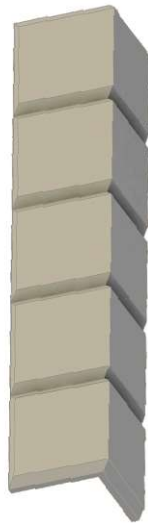

KT - 5200
18,5cm x 18,5cm x 3cm
15cm x 15cm x 3cm



KT - 5400
18,5cm x 18,5cm x 3cm
15cm x 15cm x 3cm



KT - 5700
18,5cm x 18,5cm x 3cm
15cm x 15cm x 3cm



KT - 6001
18,5cm x 18,5cm x 3cm
15cm x 15cm x 3cm



KS-3000
30cm
4cm



KS-3010
17cm
4,5cm



KS-3020
18cm
4cm



KS-3030
18cm
5cm

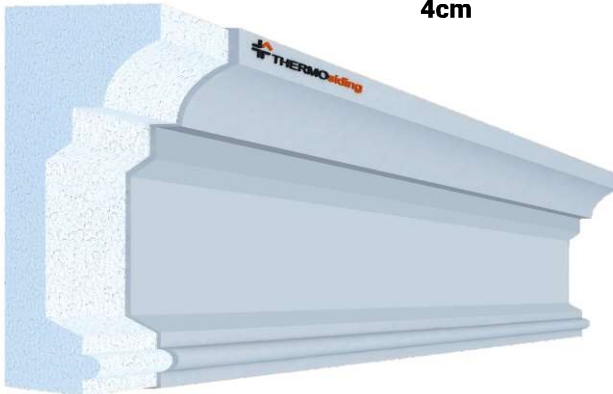

KS-3040
15cm 18cm 18cm 22cm 25cm
5cm 5cm 8cm 8cm 6cm



KS-1325
20cm 22cm
8cm 8cm



KS-4050
12cm 15cm 20cm
3cm 4cm 4cm



KS-4153
30cm
4cm



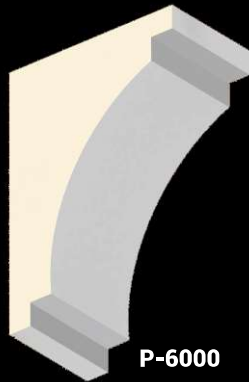

P-6000

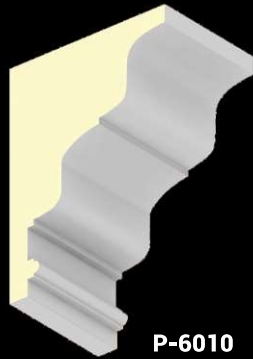

P-6010



P-6020



P-6030

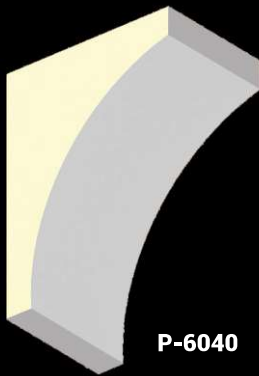

P-6040



P-6050



P-6060



P-6070



P-6120



P-6090

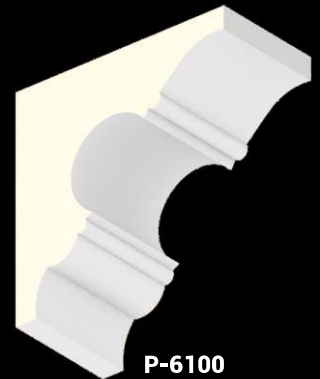

P-6100

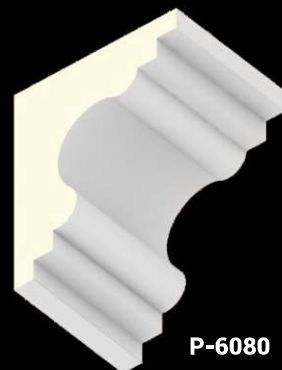

P-6080

Pimaş Karama - Pipe Profiles - Трубные профили - rofile de eavă
Тръбни профили -

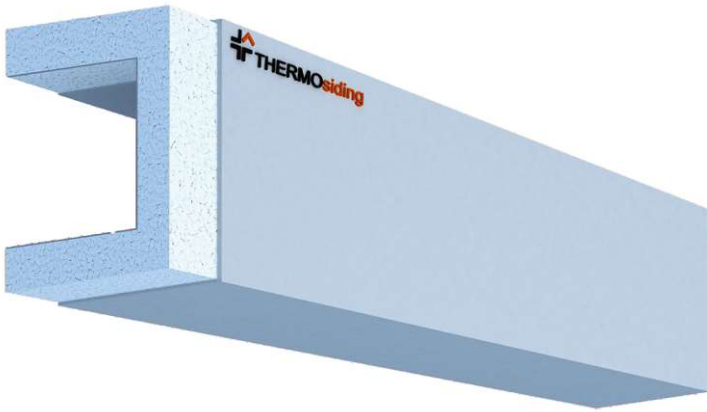

PK-1080

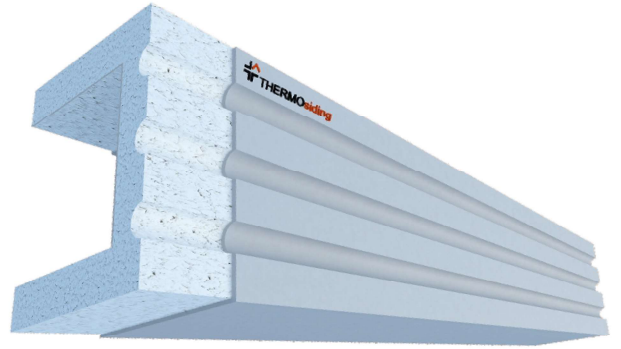

PK-1120

FUGA PROFİLLERİ - FUGA PROFILES - ФУГА ПРОФИЛИ - PROFILE FUGA
FUGA ПРОФИЛИ - ملفات FUGA



FP-1

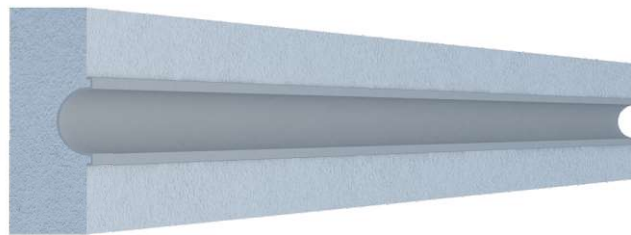

FP-2

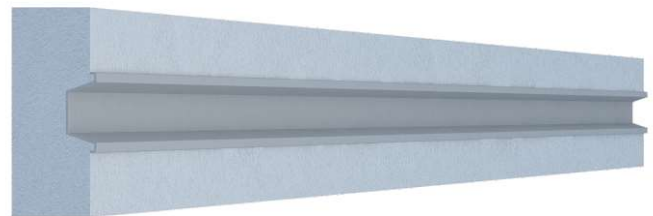
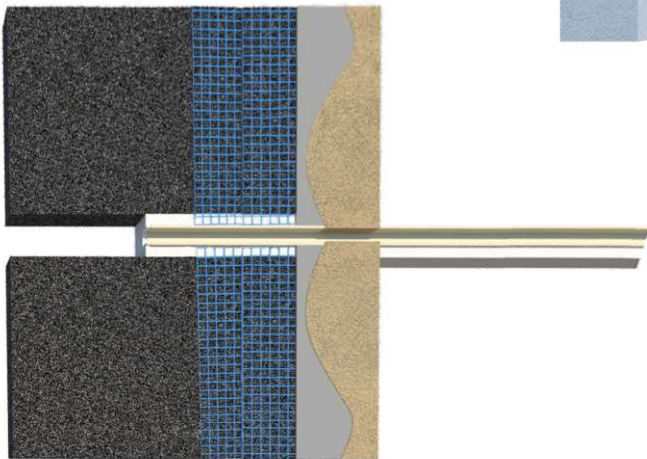

FP-3



KİLİT TAŞI - KEYSTONE - замковый камень - حجر الزاوية

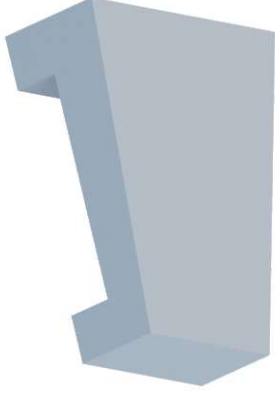

KT-5000
20cm x 10cm x 17cm

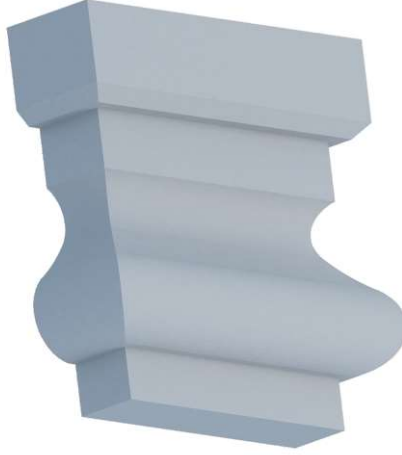

KT-5010
17cm x 7cm x 4cm



KT-5020
17cm x 17cm x 6cm

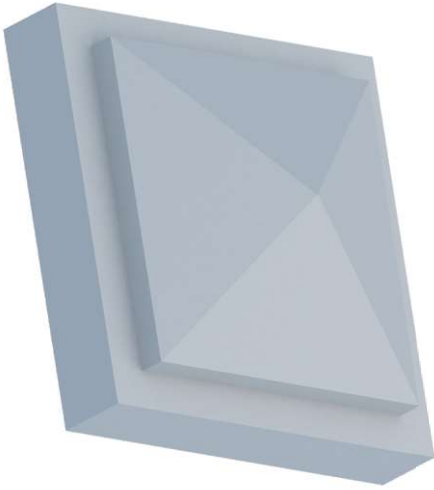

KT-5030
15cm x 15cm x 5cm

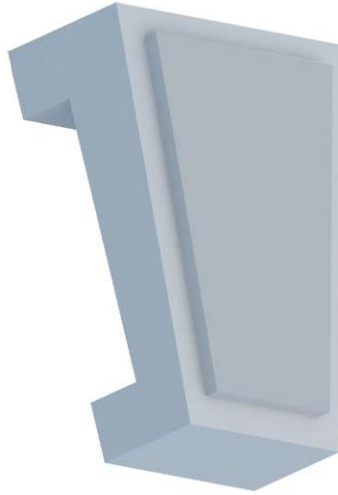

KT-5040
20cm x 10cm x 17cm



KT-5050
17cm x 17cm x 4cm



KT-5060
25cm x 15cm x 4cm

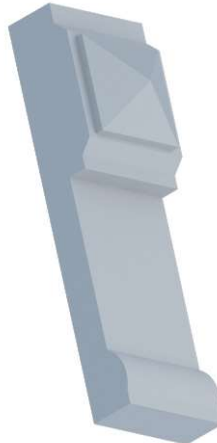

KT-5070
25cm x 15cm x 4cm



KT-5080
15cm x 15cm x 5cm

KÖŞE ELEMENLARI
CORNER ELEMENTS
ЭЛЕМЕНТЫ УГЛА
ELEMENTE DE CORNER
КЪРНОВИ ЕЛЕМЕНТИ

عناصر زوايا



HRP-1



HRP-2



HRP-3



HRP-4



HRP-5

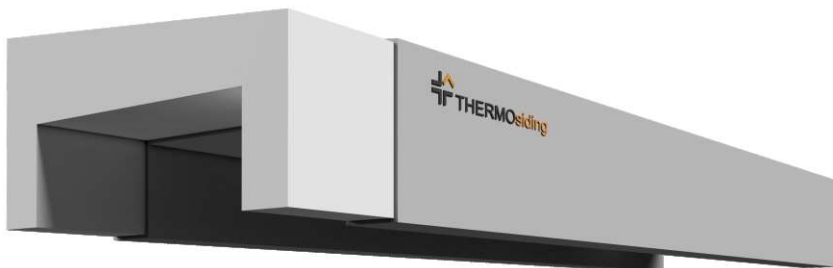

HRP-6



Polystyrene exterior insulation & stropiyer & UV painted wall panels

**SÖVE SIVASI
FACADE PLASTER
ФАСАДНАЯ ШТУКАТУРКА
PLASTER FACADE
ФАСАДЕН ПЛАСТЪР**

طلاء الواجهات

**ONMET SD-60 АКРИЛОВАЯ ЭМУЛЬСИЯ НА
ОСНОВЕ ДЕКОРАТИВНОЙ ШТУКАТУРКИ**

Зубчатая штукатурка ONMET SD-6, на основе акриловой эмульсии, на водной основе, машина для нанесения косяка, декоративная штукатурка на косяк, нанесенная распылением или шпателем. Благодаря функции самовыравнивания достигается идеальная и гладкая поверхность. Расход не провисает.

Область использования:

Его можно безопасно использовать во всех декоративных косяках на внутренних и наружных стенах зданий. Заливную штукатурку можно налить в бункер, расположенный в верхней части косяковой машины SD-60,

**ONMET SD-60 ACRYLIC EMULSION BASED
DECORATIVE JAMB PLASTER**

Jamb plaster ONMET SD-6, acrylic emission based, water based, jamb application machine, decorative jamb plaster applied by spraying or trowel. With its self-leveling feature, perfect and smooth surfaces are obtained. Flow does not sag.

Usage Area:

It can be used safely in all decorative jamb applications on the interior and exterior walls of the buildings. Jamb plaster can be poured into the hopper located in the upper part of the SD-60 jamb machine, which has a low speed mixing feature, after thinning it with water at a rate of 2-5%. The jamb is covered from the chamber and kept in sections prepared for drying beforehand.

ONMET SD-60 مستحلب أكريليك ذو قاعدة بلاستيكية زخرفية

قائم على انبعاث الأكريليك ، مائي ، Jamb Plaster ONMET SD-6 ، آلة تطبيق دعامه ، جص دعامه مزخرفة يتم تطبيقه عن طريق الرش أو مجرفة. مع ميزة التسوية الذاتية ، يتم الحصول على أسطح مثالية وسلسلة. التدفق لا يتدلى.

منطقة الاستخدام:

يمكن استخدامه بأمان في جميع تطبيقات الدعامه الزخرفية على الجدران الداخلية والخارجية للمباني. يمكن سكب جص الجامب في القادوس الموجود والتي لديها ميزة خلط ، SD-60 في الجزء العلوي من آلة الجامب منخفضة السرعة ، بعد ترقيقها بالماء بنسبة 2-5٪. يتم تغطية الدعامه من الغرفة وحفظها في أقسام معدة للتجفيف مسبقا.

**ONMET SD-60 AKRİLİK EMÜLSİYON ESASLI
DEKORATİF SÖVE SIVASI**

Söve sıvası ONMET SD-6, akrilik emisyon esaslı, su bazlı, söve uygulama makinesi, püskürtme ya da mala ile uygulama yöntemi ile uygulanan dekoratif söve sıvasıdır. Kendiliğinden yayılma özelliği ile mükemmel ve pürüzsüz yüzeyler elde edilir. Akma sarkma yapmaz.

Kullanım Alanı :

Binaların iç ve dış cephelerinde dekoratif tüm söve uygulamalarında güvenle kullanılır. Söve sıvası SD-60 söve makinesinin üst bölümünde bulunan ve düşük devirde karıştırma özelliği olan haznesine gerekirse %2-5 oranında, su ile inceltildikten sonra hazneye dökülebilir. Söve haznedeki kaplanmış olarak kuruma için daha önceden hazırlanmış bölümlerde bekletilir.

**ONMET SD-60 PLASTER JAMB DECORATIV
BAZAT PE EMULSION ACRILIC**

Tencuiala Jamb ONMET SD-6, pe bază de emisii acrilice, pe bază de apă, mașină de aplicare jamb, tencuială decorativă de jamb aplicată prin pulverizare sau mistrie. Prin caracteristica sa de auto-nivelare, se obțin suprafețe perfecte și netede. Fluxul nu scade.

Zona de utilizare:

Poate fi utilizat în siguranță în toate aplicațiile decorative de jamb din pereții interiori și exteriori ai clădirilor. Tencuiala de jamb poate fi turnată în buncărul situat în partea superioară a mașinii de jamb SD-60, care are o caracteristică de amestecare a vitezei mici, după ce se subțiază cu apă la o rată de 2-5%. Jambul este acoperit din

**ONMET SD-60 PLASTER JAMB DECORATIV
BAZAT PE EMULSION ACRILIC**

Tencuiala Jamb ONMET SD-6, pe bază de emisii acrilice, pe bază de apă, mașină de aplicare jamb, tencuială decorativă de jamb aplicată prin pulverizare sau mistrie. Prin caracteristica sa de auto-nivelare, se obțin suprafețe perfecte și netede. Fluxul nu scade.

Zona de utilizare:

Poate fi utilizat în siguranță în toate aplicațiile decorative de jamb din pereții interiori și exteriori ai clădirilor. Tencuiala de jamb poate fi turnată în buncărul situat în partea superioară a mașinii de jamb SD-60, care are o caracteristică de amestecare a vitezei mici, după ce se subțiază cu apă la o rată de 2-5%. Jambul este acoperit din

SÖVE SIVASI - FACADE PLASTER - ФАСАДНАЯ ШТУКАТУРКА - PLASTER FACADE فلاء الواجهات - ФАСАДЕН ПЛАСТЪР

Özellikler

Akrilik emüsyon esaslı, iç ve dış cephe söve uygulamalarında kullanılan dekoratif söve ve kaplama sıvasıdır.

Genel Özellikleri

Yüksek darbe dayanımı
 Yüksek eğilme dayanımı
 Yüksek su buhar geçirgenliği
 Düşük su emme
 Yüksek alkali ve su dayanımı
 Kabarma ve dökülme yapmaz
 Kendiliğinden yayılır
 Ekonomiktir
 Çevreye duyarlıdır

Features

Acrylic emission based, inside and outside in facade jamb applications decorative jamb used and coating plaster.

General features

High impact strength
 High bending strength
 High water vapor permeability
 Low water absorption
 High alkali and water resistance
 Does not swell and spill
 Self-propagating
 economical
 Environmentally conscious

особенности

Акриловая эмиссия на основе, внутри и снаружи в приложении фасадных косяков декоративный косяк используется и покрытие штукатуркой.

Общие черты

Высокая ударная вязкость
 Высокая прочность на изгиб
 Высокая проницаемость водяного пара
 Низкое водопоглощение
 Высокая щелочность и водостойкость
 Не набухает и не разливается
 Саморазмножающийся
 экономный
 Экологически чистый

Caracteristici

Emisie acrilică pe bază de interior și exterior în aplicații de jamb de fațadă jamb decorativ folosit și tencuiala de acoperire.

Caracteristici generale

Rezistență la impact mare
 Rezistență mare la încovoiere
 Permeabilitate ridicată la vapori de apă
 Absorbție redusă a apei
 Rezistență ridicată la alkali și apă
 Nu se umflă și nu se vărsă
 Autopropagare
 economic
 Conștient de mediu

Характеристика

На основата на акрилни емисии отвътре и отвън във фасадни приложения за хамбе използвано декоративно хамбе и мазилка за покритие.

Общи характеристики

Висока якост на удар
 Висока якост на огъване
 Висока водопроницаемост
 Ниско водопоглъщане
 Висока алкална и водоустойчивост
 Не набъбва и не се разлива
 Самостоятелно размножителен
 икономичен
 Екологично съзнателно

المميزات

انبعاث الأكريليك ، من الداخل والخارج في تطبيقات دعامة الواجهة تستخدم الزخرفية المزخرفة و طلاء الجص.

الملامح العامة

قوة عالية التأثير
 قوة انحناء عالية
 نفاذية عالية لبخار الماء
 امتصاص منخفض للماء
 مقاومة عالية للقلويات والماء
 لا تنتفخ وتسرب
 نشر الذات
 اقتصادية
 واع بيئيًا





Uygulama yüzeyinin temizliği ve kontrolü yapılır. Yüzey maksimum 3 cm yüzey hatasını aşmayacak şekilde olmalıdır.

Cleaning and control of the application surface makes. Surface maximum 3 cm surface defect must not exceed.

Очистка и контроль поверхности нанесения делает. Поверхность максимум 3 см, дефект поверхности не должен превышать. Curățarea și controlul suprafeței de aplicare face. Defect de suprafață maxim 3 cm nu trebuie să depășească.

Почистване и контрол на повърхността на нанасяне прави. Максимален дефект на повърхността 3 см не трябва да надвишава.

تنظيف ومراقبة سطح التطبيق
يصنع. سطح عيب السطح 3 سم كحد أقصى
يجب ألا تتجاوز.



Terazisi alındıktan sonra plakalar binili sistemde yapıştırılır.

After the scale is taken, the plates are glued in the binary system.

После снятия шкалы пластины склеиваются в бинарную систему.

După prelevarea scării, plăcile sunt aderente în sistemul binar.

След като бъде взета везната, плочите се залепват в бинарната система.

بعد أخذ المقاييس ، يتم الالتزام باللوحات في النظام الثنائي.

Yapıştırılan plakaların iç yüzeyleri Thermoplast tamir harcı ile kesintisiz sürülerek tesviye edilir. Taşan kısım sünger ile temizlenir.

Inner surfaces of the bonded plates Thermoplast repair It is leveled by applying uninterruptedly with mortar. The overflow part is cleaned with a sponge.

Внутренние поверхности склеенных пластин Ремонт термопластов Выравнивается путем непрерывного нанесения раствора. Переливную часть очищают губкой.

Вътрешни повърхности на споените плочи Ремонт на термопласт Изравнява се, като се нанася непрекъснато с хоросан. Преливащата част се почиства с гъба.

Вътрешни повърхности на споените плочи Ремонт на термопласт Изравнява се, като се нанася непрекъснато с хоросан. Преливащата част се почиства с гъба.

إصلاح الأسطح الداخلية للصفائح المستعبدة بالحرارة
يتم تسويتها من خلال تطبيق الهاون دون انقطاع.
يتم تنظيف الجزء الفائض بإسفنج.



Yapıştırıcı olarak 1. sınıf çimento bazlı EPS ısı yalıtım levhası yapıştırma harcı ve (PU) poliüretan bazlı Isın Yalıtım Levhası yapıştırma köpüğü ile uygulanır.

Class cement based EPS heat as Adhesive insulation board adhesive mortar and (PU) polyurethane-based Thermal Insulation Board with adhesive foam It applied.

Класс цементного пенополистирола в качестве клея изоляционный слой, клеевой раствор и полиуретан (PU) теплоизоляционная плита на основе клея Это применимо.

Clasa termică EPS pe bază de ciment ca adeziv mortar de adeziv pentru placă de izolare și poliuretan (PU) - placă de izolare termică cu spumă adezivă A aplicat.

Класирайте Класирайте на циментова топлина EPS като лепило изоляционна дъска лепилен разтвор и (PU) полиуретан основа за топлоизолация с лепилна пiana Тя се прилага.

القائمة على الأسمنت كمادة لاصقة EPS درجة حرارة
بولي يوريثين (PU) عوازل لاصقة لوح عازل و
لوح عزل حراري قائم على الرغوة
تطبيق.



Fuga kanallarındaki biniler için tasarlanmış ince T başlıklı dübel sayesinde fugalı kaplamalarda uygulamanız kusursuz olur.

Slim designed for thousands in Fuga canals Thanks to the T-headed dowel, it is used in your application will be perfect.

Тонкий, предназначенный для тысяч в каналах ФУГИВ фугальных покрытиях благодарение дюбелю с Т-образной головкойваше приложение будет безупречным.

Slim conceput pentru călăreți în canalele FugaDiblu acoperit cu T în acoperirii fugalecererea dvs, va fi perfectă.

Тънък, предназначен за хиляди в каналите на фугални покрития благодарение на дюбел с Т-образна главаприложението ви ще бъде безупречно.

تصميم نحيف للألاف في قنوات فوفا
يتم استخدامه في T بفضل الودت برأس حرف
سيكون تطبيقك مثاليًا.



Bu yapılan uygulamalardan sonra boya yapılmaya hazır hale gelen Thermosiding ısı yalıtım plakaları akrilik bazlı 1. sınıf astar ve boya ile boyanarak uygulama tamamlanır.

Inner surfaces of the bonded plates Thermoplast repair It is leveled by applying uninterruptedly with mortar. The overflow part is cleaned with a sponge.

Внутренние поверхности склеенных пластин Ремонт термопластов Выравнивается путем непрерывного нанесения раствора. Переливную часть очищают губкой.

Вътрешни повърхности на споените плочи Ремонт на термопласт Изравнява се, като се нанася непрекъснато с хоросан. Преливащата част се почиства с гъба.

Внутренние поверхности склеенных пластин Ремонт термопластов Выравнивается путем непрерывного нанесения раствора. Переливную часть очищают губкой.

إصلاح الأسطح الداخلية للصفائح المستعبدة بالحرارة
يتم تسويتها من خلال تطبيق الهاون دون انقطاع.
يتم تنظيف الجزء الفائض بإسفنج.

SU BAZLI BOYA KİMYASALLARI
WATER-BASED PAINT CHEMICALS
ХИМИКАТЫ КРАСКИ НА ВОДНОЙ ОСНОВЕ
Chimice pe bază de apă
ХИМИКАЛИ ЗА БОЯДИСВАНЕ НА ВОДНА ОСНОВА
مواد الطلاء الكيميائية القائمة على المياه



Hazır Söve Tutkalı Su bazlı bir kopolimer olup, Bermocol, Tyhlose gibi selüloz eter kıvamaştırıcılar Elastik ve yüzey düzenleyiciler ilave edilerek üniversal olarak yazlık ve kışık olarak orta sert hazırlanan bir Bindedir. Bermocol jölesi ve diğer kimyasalları ilave etmeye gerek yoktur. Hazırlanan Söve Tutkalı Suyu dayanıklı olup Yüksek Yapıştırma gücüne sahiptir. Antibakteriyel yarı elastik bir film tabakası oluşturarak şeffaf parlak bir yüzey ile ürünlerimiz, cephede çatılama kırılma ve su emmesi meydana gelmez. Boya sarfiyatını azaltır Bakteri oluşumunu engeller Darbe dayanımı ve Uv dayanımı yüksektir.

Ready Jamb Glue It is a water-based copolymer, cellulose ether thickeners such as Bermocol, Tyhlose. It is a binder prepared universally in summer and in winter for medium hard by adding elastic and surface conditioners. There is no need to add Bermocol jelly and other chemicals. Prepared Jamb Glue It is water resistant and has a high bond strength. By creating an antibacterial semi-elastic film layer, our products with a transparent glossy surface do not occur cracking, breaking and water absorption on the facade. It decreases the consumption of paint, prevents the formation of bacteria. It has high impact resistance and UV resistance.

Готовый клей для косяка Это сополимер на водной основе, загустители на основе простого эфира целлюлозы, такие как Bermocol, Tyhlose. Это связующее вещество, которое готовится повсеместно летом и зимой для средней твердости путем добавления эластичных и поверхностных кондиционеров. Нет необходимости добавлять желе Бермокол и другие химические вещества. Подготовленный клей для косяка Водостойкий и обладает высокой прочностью сцепления. Создав антибактериальный полупластичный пленочный слой, наши изделия с прозрачной глянцевой поверхностью не имеют трещин, трещин и водопоглощения на фасаде. Снижает расход краски, предотвращает образование бактерий, обладает высокой ударопрочностью и устойчивостью к ультрафиолетовому излучению.

Gatură Ready Jamb Este un copolimer pe bază de apă, îngroșatori de eter de celuloză, cum ar fi Bermocol, Tyhlose. Este un liant preparat universal vara și iarna pentru mediu tare, adăugând balsamuri elastice și de suprafață. Nu este necesar să adăugați jeleu de Bermocol și alte substanțe chimice. Adezivul preparat Jamb Este rezistent la apă și are o rezistență mare la legătură. Prin crearea unui strat de peliculă semi-elastică antibacteriană, produsele noastre cu o suprafață lucioasă transparentă nu apar crăpături, rupere și absorbție de apă pe fațadă. Scade consumul de vopsea, previne formarea de bacterii, are rezistență mare la impact și rezistență la UV.

Готово лепило Jamb Това е кополимер на водна основа, сгъстителни на етер от целулоза като Bermocol, Tyhlose. Тя е свързващо вещество, приготвено универсално през лятото и през зимата за средно твърд, като се добавят еластични и повърхностни балсами. Не е необходимо да добавяте Бермокол желе и други химикали. Приготвено лепило Jamb Той е водоустойчив и има висока якост на свързване. Създавайки антибактериален полупластичен слой филм, нашите продукти с прозрачна глянцирана повърхност не настъпват напукване, счупване и абсорбиране на вода по фасадата. Намалява консумацията на боя, предотвратява образуването на бактерии. Има висока устойчивост на удар и UV устойчивост.

Ready Jamb Glue وهو مادة مُعدَّة عالميًا لفصل الصيف والشتاء متوسط الصلابة. Bermocol ، Tyhlose وهو عبارة عن بوليمير كوبروليمر مائي ، ومثخن السيلولوز مثل ليست هناك حاجة لإضافة هلام البرموكول والمواد الكيميائية الأخرى. صمغ جامب محضر وهو مقاوم للماء، وله قوة عالية في الترابط. من خلال إنشاء طبقة غشاء شبه مرنة مضادة للبكتيريا ، فإن منتجاتنا ذات السطح اللامع الشفاف لا تحدث تشققًا وكسرًا وامتصاصًا للماء على الواجهة. ينقل من استهلاك الدهانات ويمنع تكوين البكتيريا وله مقاومة عالية للتآكل ومقاومة للأشعة فوق البنفسجية.

Söve sıvası (PST) 60 kg'lık plastik kova ve 90 kg -120 kg 1000 kg'lık varil ambalajlarda kullanıma sunulmaktadır.

Malzeme, güneş, aşırı sıcak ve soğuk havanın olumsuz etkilerinden korunmalıdır. Açılmamış ambalajlarda + 4C'de 6 ay depolanabilir.

Jamb plaster (PST) 60 kg plastic bucket and 90 kg -120 kg In 1000 kg drum packages are available for use.

Material, sun, extreme heat and the cold weather is negative be protected from its effects. In unopened packages It can be stored at + 4C for 6 months.

Гипсовая штукатурка (PST) 60 кг пластиковое ведро и 90 кг -120 кг В бочках по 1000 кг доступны для использования.

Материал, солнце, экстремальная жара и холодная погода отрицательная быть защищенным от его последствий. В неоткрытых упаковках Может храниться при + 4C в течение 6 месяцев.

Tencuiă de jamb (PST) 60 kg găleată de plastic și 90 kg -120 kg În pachete cu tambur de 1000 kg sunt disponibile pentru utilizare.

Material, soare, căldură extremă iar vremea rece este negativă să fie protejat de efectele sale. În pachete nedeschise Poate fi păstrat la + 4C timp de 6 luni.

Залепваща мазилка (PST) 60 кг пластмасова кофа и 90 кг -120 кг В барабани опаковки от 1000 кг са достъпни за употреба.

Материал, слънце, екстремни горещини и студеното време е отрицателно да бъдат защитени от неговите ефекти. В неотворени опаковки Може да се съхранява при + 4 ° C в продължение на 6 месеца.

كجم 60 (PST) جص جامب دلو من البلاستيك و ٩٠ كجم - ١٢٠ كجم في عبوات سعة ١٠٠٠ كجم متاحة للاستخدام.

المواد الشمس والحلوة الشديدة والطقس البارد سلمي تكون محمية من آثاره. في عبوات غير مفتوحة لمدة ٦ أشهر. يمكن تخزينه في + ٤





THERMOkimya

STIREN AKRİLİK
STIREN AKRİLİK ELASTİK
THERMO SOLİSYON
POLIURETAN KIVAMLAŞTIRICI
ISLATICI
HEC (BERMOCOLL-NATRASOL)
KLOR PARAFİN
AMONYAK
MONO ETİLEN
ZEHİR
TEXANOL
KÖPÜK KESİCİ
AKRİLİK KIVAMLAŞTIRICI

STIREN ACRYLIC
STIREN ACRYLIC ELASTIC
THERMO SOLİSYON
POLYURETHANE THICKENER
WETTING
HEC (BERMOCOLL-NATRASOL)
CHLORINE PARAFFIN
AMMONIA
MONO ETHYLENE
POISON
TEXANOL
FOAM CUTTER
ACRYLIC THICKENER

СТИРОЛ АКРИЛ
СТИРОЛ АКРИЛОВЫЙ ЭЛАСТИЧНЫЙ
ТЕРМО СОЛИС
ПОЛИУРЕТАНОВЫЙ ЗАГУСТИТЕЛЬ
Смачиватель
ХЕК (БЕРМОКОЛЛ-НАТРАСОЛ)
ПАРАФИН ХЛОРА
АММИАК
МОНО ЭТИЛЕН
ЯД
ТЕХАНОЛ
ПЕНА РЕЗАК
АКРИЛОВЫЙ ЗАГУСТИТЕЛЬ

ACRILIC STIREN
ELASTIC ACRILIC STIREN
SOLİSIONUL TERMIC
Grosimea de poliuretan
udat
HEC (BERMOCOLL-NATRASOL)
PARAFINA CLORINA
AMONIAK
MONO ETILENE
OTRAVÄ
TEXANOL
TÄTÄTOR FOAM
Grosimi ACRILICE

СТРИЙН АКРИЛ
СТРИЙН АКРИЛНА ЕЛАСТИКА
ТЕРМО СОЛИЗИОН
ПОЛИУРЕТАН СТЕПЛИТЕЛ
намокряне
HEC (BERMOCOLL-NATRASOL)
ХЛОРИН ПАРАФИН
АМОНЯК
МОНО ЕТИЛЕН
ОТРОВА
Тексанол
ПЕТНА РЕЗЕРА
АКРИЛЕН СТЕПЛИТЕЛ

اکریلیک سٹیری
اکریلیک مطاطیة صلیبة
محلول حروري
مئخن بولي یوریتین
قرطب
بیرموکول ناتروسول
الپارفین الکوری
الأمونیا
مونو اینیلین
السم
تکسانول
قطع الرشوة
مئخن اکریلیک

Polystyrene exterior insulation & stropiyer & UV painted wall panels





Akşemsettin Mh. Akgül Cd. No:11/A Sultanbeyli - İstanbul / TÜRKİYE

info@thermosiding.com.tr

www.thermosiding.com.tr

+90 216 661 30 18

 /thermosiding

 /thermosiding

 /thermosiding

